

Montage- und Bedienungsanleitung

Energiezähler 1-phasig AAD1

Beschreibung

Der AAD1 ist ein moderner elektronischer Einphasen-zähler. Er ist sehr platzsparend und gleichzeitig durch die Genauigkeitsklasse 1 (gemäß EN 62053-21) oder Genauigkeitsklasse B (gemäß EN 50470-1) sehr genau in der Erfassung des Energieverbrauchs.

Da der Zähler über ein hochwertiges Zählwerk verfügt kann er problemlos lageunabhängig auf einer Hutschiene aufgeschnappt werden. Eine Rücklaufsperrung sorgt für eine exakte Abrechnung. Das Zählwerk kann jederzeit auch ohne Stromversorgung abgelesen werden.



Anschlüsse

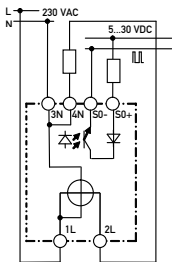

Anzeigeelemente



SO- / SO+ Impulsausgänge mit Optokoppler, 1000 Imp./kWh (optional 2000)

Mechanischer Zähler

Funktionskontrolle mit LED

Leitungsanschlüsse

LED-Funktion

Normalbetrieb	
Gemessene Arbeit	2000 Impulse / kWh 33,4 x Imp./min.
Null	Keine Impulse
Niedrig	Impulspause 100 ms
Hoch	Impulslänge abhängig von gemessener Arbeit
Anschlüsse vertauscht (Fehler)	
	Blinkfrequenz 600 / 600 ms

Technische Daten

Charakteristik	<ul style="list-style-type: none"> 1-phasig direkte Messung Klasse 1 gemäß EN 62053-21 Klasse B gemäß EN 50470-1 PTB- oder MID-Zulassung SO+/SO- Ausgang mit 1000 imp/kWh (optional 2000) Nennstrom $I_n = 5 \text{ A}$ Max. Strom $I_{max} = 32 \text{ A}$ Anlaufstrom $I_{st} = 20 \text{ mA}$
	Montageart
Zählkapazität	<ul style="list-style-type: none"> 0...999'999.9
Anzeige	<ul style="list-style-type: none"> mechanisch, 4 mm hohe Ziffern Dezimalstelle rot
Nennspannung	<ul style="list-style-type: none"> 230 VAC; 50 Hz; $P \leq 0.4 \text{ W}$
Funktionskontrolle	<ul style="list-style-type: none"> rote LED blinkend intelligente Fehleranzeige

Montageanleitung

Die Einphasen-Energiezähler lassen sich auf eine Hutschiene nach DIN 50 022 (35 mm) aufsnappen. Sie dürfen nur in Installationschränken mit Schutzart IP 51 (staub- und feuchtedicht) verwendet werden.

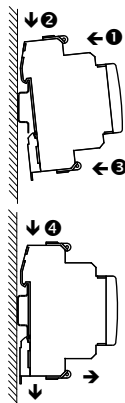

Einphasen-Zähler in die Hutschiene einhängen

- 1 Gehäuse-Oberteil an die Montage-Oberfläche drücken
- 2 Nach unten gegen die Hutschiene drücken
- 3 Gehäuse-Unterteil gegen die Montage-Oberfläche drücken und einschnappen lassen
- 4 Zur Sicherheit, Gehäuse von oben nach unten in die Hutschiene drücken

Aushängen

Lasche unten vom Gehäuse wegziehen und gleichzeitig auf dieser Seite das Gehäuse von der Montage-Oberfläche wegziehen.

Vermassung

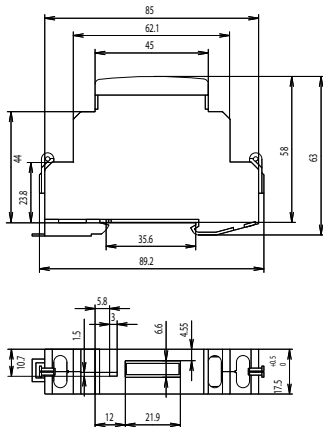

Bestimmungsgemässer Gebrauch

Die ortsüblichen Normen, Richtlinien, Bestimmungen und Vorschriften sind einzuhalten. Die Installation der Zähler darf nur von fachkundigem und entsprechend geschultem Personal erfolgen. Der Zähler ist bei Lagerung, Transport, und Betrieb vor Feuchtigkeit zu schützen sowie nicht ausserhalb der spezifizierten technischen Daten zu betreiben.

Wichtige Hinweise

Sicherheitshinweise

Bevor das Gerät in Betrieb genommen wird, Nennspannung beachten, siehe Typenschild. Überzeugen Sie sich, dass die Anschlussleitungen nicht beschädigt und während der Verdrahtung des Gerätes spannungsfrei sind.

Reinigung

Der Zähler kann, im spannungslosen Zustand, mit einem trockenen oder mit Seifenlösung angefeuchteten Tuch gesäubert werden. Auf keinen Fall dürfen ätzende oder lösungsmittelhaltige Substanzen zur Reinigung verwendet werden.

Wartung

Der AAD1 ist wartungsfrei. Bei Schaden durch Transport oder Lagerung dürfen vom Anwender keine Reparaturen vorgenommen werden.

Gewährleistung

Bei geeichten Messgeräten wird die Eichung ungültig, sobald die Plombe gebrochen oder das Siegel beschädigt wird. Beim Öffnen des Zählers erlischt der Gewährleistungsanspruch.

EG-Konformitätserklärung

Wir, Saia-Burgess Controls AG, CH 3280 Murten (Schweiz), erklären in alleiniger Verantwortung, dass die Energiezählerprodukte:

- AAD1D5F10KR3A00 (SO = 1000 Impulse / kWh)
- AAD1D5F10LR3A00 (SO = 2000 Impulse / kWh)

auf die sich die Erklärung bezieht, mit den folgenden Normen oder normativen Dokumenten übereinstimmen:

- EN 50470 Teile 1 und 2 (Elektromechanische Zähler)
- EN 50470 Teile 1 und 3 (Elektronische Zähler), Oktober 2006
- Richtlinie 2004/22/EG des Europäischen Parlaments und des Rates über Messgeräte
 - Anhang I, Grundlegende Anforderungen
 - Anhang MI-003, Elektrizitätszähler für den Wirkverbrauch

Ausstellungsjahr der EG Konformitätserklärung siehe Aufdruck auf dem Gerät.

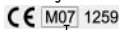

Beispiel: Konformitätserklärung für 2007

Saia-Burgess Controls AG

Bahnhofstrasse 18 | CH-3280 Murten | Schweiz

T +41 26 / 672 71 11 | F +41 26 / 672 74 99

pcd@saia-burgess.com | www.start-controls.com

Instructions de montage et guide d'utilisateur du compteur d'énergie monophasé AAD1

Description

Le compteur AAD1 est un compteur d'énergie monophasé électronique moderne. Il est très peu encombrant mais présente un enregistrement de la consommation très précis, classe de précision 1 (selon EN62053-21) ou classe de précision B (selon EN50470-1). Doté d'un totalisateur de grande qualité, il peut sans difficulté être clipsé sur un rail DIN afin d'être utilisé dans n'importe quelle position. Un dispositif anti retour garantit un calcul exact. Le totalisateur peut être lu à n'importe quel moment, même sans alimentation en courant.



Raccordements

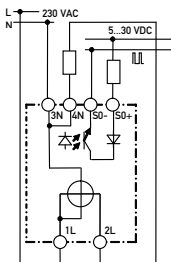

Signalisations



Sortie SO avec optocoupleur
1000 imp/kWh (2000 option)

Totalisateur mécanique

Témoin de fonctionnement
(DEL)

Connecteurs de ligne

Contrôle de fonctionnement par DEL

Exploitation normale	
Mesure de puissance	2000 imp/kWh Pmoment. en kW 33,4 imp/min
Nulle	Absence d'impulsion
Faible	Pause entre impulsions = 100 ms
Élevée	Longueur de l'impulsion selon la consommation
Inversion de ligne (erreur)	
	Temps de cycle = 600/600 ms

Caractéristiques techniques

Caractéristiques	<ul style="list-style-type: none"> ■ Monophasé ■ Mesure directe ■ Classe 1 selon EN 62053-21 ■ Classe B selon EN 50470-1 ■ Agrément PTB ou MID ■ Sortie SO+/SO- avec 1000 impuls./kWh (2000 option) ■ Courant nom. $I_n = 5 \text{ A}$, ■ Courant max. $I_{max} = 32 \text{ A}$ ■ Courant de démarrage $I_{st} = 20 \text{ mA}$
	Type de montage
Plage de comptage	■ 0...999'999,9
Affichage	<ul style="list-style-type: none"> ■ Mécanique, chiffres de 4 mm de hauteur ■ décimale en rouge
Tension nominal	■ 230 VAC; 50 Hz; $P \leq 0,4 \text{ W}$
Contrôle de fonction	<ul style="list-style-type: none"> ■ DEL rouge clignotante ■ Affichage intelligent des erreurs

Instructions de montage

Les compteurs d'énergie monophasés se clipsent sur un rail DIN 50 022 (35 mm).

Les compteurs doivent être installés dans des coffrets d'installation d'indice de protection IP51

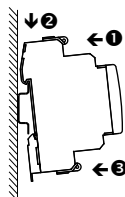

Accrocher le compteur sur le rail DIN

- 1 Appuyer la partie supérieure du boîtier contre la surface de montage.
- 2 Imprimer un mouvement vers le bas contre le rail DIN.
- 3 Appuyer la partie inférieure du boîtier contre la surface de montage et la clipser en position.

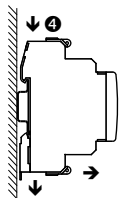

- 4 Pour plus de sécurité, imprimer un mouvement vers le bas dans le rail DIN.
- ### Déclouage
- Déclouer la patte de fixation au bas du boîtier tout en délogeant ce côté du boîtier de la surface de montage.

Encombrement

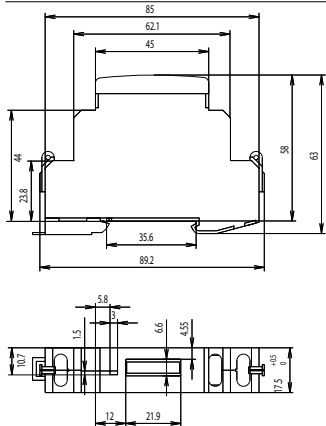

Conditions d'utilisation

Les normes, les directives et les réglementations locales doivent être respectées. L'installation de ce compteur ne peut être réalisée que par un personnel compétent et formé de manière adéquate. Il doit être protégé contre l'humidité pendant son stockage, son transport et son exécution. Il ne doit pas être utilisé en dehors des données techniques spécifiées.

Consignes importantes

Sécurité

Vérifier la tension nominale avant de mettre l'appareil en service (cf. plaque signalétique). Vérifier que les câbles de raccordement ne sont pas endommagés et qu'ils ne sont pas sous tension au moment du câblage de l'appareil.

Nettoyage

Lorsqu'il n'est pas alimenté, le compteur peut être nettoyé à l'aide d'un chiffon sec ou humidifié au moyen d'une solution savonneuse. N'utiliser en aucun cas des substances corrosives ou contenant des solvants pour le nettoyer.

Maintenance

Le compteur AAD1 ne nécessite pas de maintenance. L'utilisateur ne doit pas entreprendre de réparations en cas de dommages pendant le transport ou le stockage.

Garantie

Dans le cas de compteurs calibrés, tout capot de plombage cassé ou endommagé invalide la calibration. L'ouverture d'un compteur invalide la garantie.

Certificat de conformité CE

Nous, Saia-Burgess Controls SA, CH 3280 Morat (Suisse), déclarons sous notre propre responsabilité que les produits :

- AAD1D5F10KR3A00 (SO = 1000 Impulse / kWh)
- AAD1D5F10LR3A00 (SO = 2000 Impulse / kWh)

pour lesquels cette déclaration se réfère sont conformes aux normes/directives suivantes :

- EN 50470 partie 1 et 2 (compteur d'énergie Electro-mécanique)
- EN 50470 partie 1 et 3 (compteur électronique), d'octobre 2006.
- Directive 2004/22/EG du parlement Européen concernant les appareils de mesure
 - Annexe I, Exigence de base
 - Annexe MI-003, Compteur d'énergie pour énergie active

Date du certificat de conformité: Voir l'impression sur l'appareil

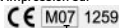

Exemple: Déclaration de conformité pour 2007

Saia-Burgess Controls SA

Rue de la gare 18 | CH-3280 Morat | Suisse

T +41 26 / 672 71 11 | F +41 26 / 672 74 99

pcd@saia-burgess.com | www.start-controls.com

Istruzioni di montaggio e guida per l'utente

Contatore di energia monofase AAD1

Descrizione

L'AAD1 è un moderno contatore di energia monofase elettronico. È un dispositivo molto compatto, ma estremamente preciso nella registrazione dei consumi di energia: classe di precisione 1 (normativa EN62053-21) o classe di precisione B (normativa EN 50470-1). Dal momento che il contatore è di alta qualità, può essere inserito su una guida DIN con qualsiasi angolazione, senza problemi. Un dispositivo antiritorno assicura l'esattezza del conteggio. Il contatore può essere letto in qualsiasi momento, anche senza alimentazione di corrente.



Collegamenti

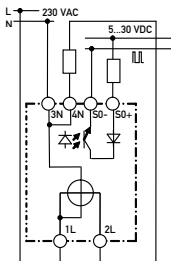

Visualizzazione degli elementi



SO - uscita ad impulsi con optoisolatore, 1000 Imp./kWh (opzione 2000)

Contatore meccanico

Funzione di controllo mediante LED

Connettori di linea

Funzione del LED

Operazioni normali	
Potenza misurata	2000 imp. per kWh Pmoment. in kW 33,4 x imp./min.
Zero	Nessun impulso
Bassa	100 ms di pausa fra gli impulsi
Alta	La lunghezza dell'impulso dipende dal consumo
Inversione connessioni (errore)	
	tempo ciclo: 600 / 600 ms

Dati tecnici

Caratteristiche	<ul style="list-style-type: none"> ■ Monofase ■ Misurazione diretta ■ Classe 1 (normativa EN62053-21) ■ Classe B (normativa EN50470-1) ■ Certificazione PTB o MID ■ Uscita SO+/SO- con 1000 impulsi/kWh (opzione 2000) ■ Corrente nom. In = 5 A. ■ Corrente max. Imax = 32 A ■ Corrente di avvio I_{st} = 20 mA
	Tipo di montaggi
Cap. di conteggio	■ 0...999'999.9
Visualizzazione	<ul style="list-style-type: none"> ■ Meccanica, cifre alte 4 mm ■ decimale in rosso
Tensione nominale	■ 230 VAC; 50 Hz; P ≤ 0.4 W
Comando funzioni	<ul style="list-style-type: none"> ■ LED rosso lampeggiante ■ Vis. intelligente degli errori

Istruzioni di montaggio

I contatori di energia monofase si inseriscono a scatto sulla guida a cappello, come da DIN 50 022 (35 mm). I contatori devono essere utilizzati con quadri con grado di protezione IP51

Inserimento del contatore nella guida DIN

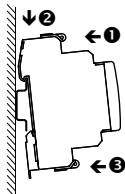

- 1 Premere la sezione superiore della scatola contro la superficie di montaggio.
- 2 Spingere verso sul fondo contro la guida DIN.
- 3 Premere la sezione inferiore della scatola contro la superficie di montaggio e farla scattare in posizione.

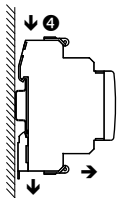

- 4 Per ragioni di sicurezza, premere la scatola dall'alto in basso nella guida DIN.

Rimozione dalla guida

Estrarre la sporgenza sul fondo della scatola e, nello stesso tempo, rimuovere dallo stesso lato la scatola dalla superficie di montaggio.

Condizioni d'uso

Osservare gli standard, le direttive e i regolamenti locali. L'installazione del contatore può essere eseguita solo da personale esperto e adeguatamente addestrato. Questo contatore deve essere protetto dall'umidità durante immagazzinaggio, trasporto e utilizzo. Non deve essere utilizzato in presenza di condizioni non corrispondenti ai dati tecnici specificati.

Istruzioni importanti

Sicurezza

Prima della messa in esercizio del dispositivo, verificare la conformità con la tensione nominale (vedere dati di targa). Controllare che i cavi di allacciamento siano esenti da danni e che non siano sotto tensione in fase di cablaggio del dispositivo.

Pulizia

Per la pulizia del contatore, scollegarlo dall'alimentazione elettrica ed utilizzare un panno asciutto o un panno inumidito con una soluzione di sapone. Non utilizzare mai sostanze corrosive o prodotti contenenti solventi per pulire i contatori.

Manutenzione

L'AAD1 è esente da manutenzione. In caso di danni dovuti al trasporto o all'immagazzinaggio, l'utente non deve eseguire riparazioni.

Garanzia

Nel caso di dispositivi di misurazione tarati, la rottura o il danneggiamento dei sigilli di piombo invalida la taratura. L'apertura del contatore invalida la garanzia.

Dimensioni

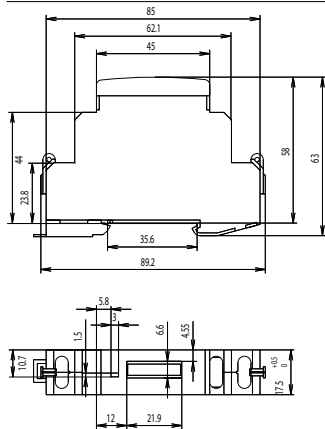

Dichiarazione di conformità CE

Noi, Saia-Burgess Controls SA, CH 3280 Morat (Svizzera), dichiariamo in nostra propria responsabilità che i prodotti:

- AAD1D5F10KR3A00 (SO = 1000 Impulse / kWh)
- AAD1D5F10LR3A00 (SO = 2000 Impulse / kWh)

che descrive questa dichiarazione rispondono ai normative/direttive seguente:

- EN 50470 parte 1 e 2 (contatorie die energiae electro mecanica)
- EN 50470 parte 1 e 3 (contatori electronic), d'ottobre 2006.
- Direttiva 2004/22/EG del parlamento europeo per i apparati di misura
 - Annexe I, esigenza di base
 - Annexe MI-003, Contatori per energia attiva

Data della dichiarazione di conformità : veder impressione sopra l'apparecchio

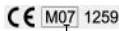

Esempio : dichiarazione di conformità per 2007

Saia-Burgess Controls SA

Rue de la gare 18 I CH-3280 Morat I Suisse

T +41 26 / 672 71 11 I F +41 26 / 672 74 99

pcd@saia-burgess.com I www.start-controls.com

Mounting instructions and user guide

Single-phase energy meter AAD1

Description

The AAD1 is a modern, electronic, single-phase energy meter. It is very economical on space, but also highly accurate in registering energy consumption: accuracy class 1 (according to EN62053-21) or accuracy class B (according to EN50470-1).

Since this meter has a high quality counter, it can be snapped onto DIN rail at any angle, without the problem. A return stop ensures exact accounting. The counter can be read at any time, even without any current feed.



Connections

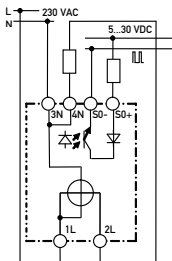

Display elements



SO – pulse output with optocoupler. 1000 imp./kWh (optional 2000)

Mechanical Counter

Function control by LED

Line connectors

Function of LED

Normal operation

Measured power

2000 Impulse / kWh
Promoment in kW
33,4 x Imp./min.

Zero



No pulses

Low



Pulse pause 100 ms

High



Pulse length depending on consumption

Line L1 with L2 inverted (error)

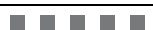

cycle time:
600 / 600 ms

Technical data

Characteristics

- Single-phase
- Direct measurement
- Class 1 according to EN62053-21
- Class B according to EN50470-1
- PTB or MID approval
- SO+ / SO- output with 1000 pulses/kWh (opt. 2000)
- Nom. current $I_n = 5\text{ A}$,
- Max. current $I_{max} = 32\text{ A}$
- Starting current $I_{st} = 20\text{ mA}$
- Surface mounting onto DIN rail, 35 mm

Mounting type

Counting capacity

0...999 999.9

Display

- Mechanical, 4 mm high digits
- decimal place red

Nominal voltage

230 VAC; 50 Hz; $P \leq 0.4\text{ W}$

Function control

- Red LED flashing
- Intelligent error display

Mounting instructions

Single-phase energy meters snap onto top hat rail, according to DIN 50 022 (35 mm). Cabinets in which the meters are installed must always be dust and humidity proof, with protection according to IP 51

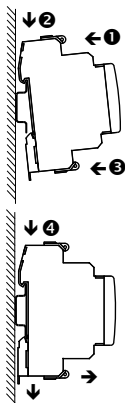

Hook single-phase meter into DIN rail.

- 1 Press upper part of housing against mounting surface.
- 2 Push downward against DIN rail.
- 3 Press lower part of housing against mounting surface and click into position.
- 4 For safety, push housing down from above into the DIN rail.

Removal from rail
Withdraw latch at the bottom of the housing and simultaneously pull that part of the housing away from mounting surface.

Conditions of use

The local standards, directives and regulations must be respected. Meter installation may only be carried out by competent and appropriately trained staff. This meter must be protected from humidity during storage, transport and operation. It should not be operated outside the specified technical data.

Important instructions

Safety

Check compliance with nominal voltage before commissioning the device (see name plate). Check that connection cables are free from damage and that, when wiring up the device, they are not connected to voltage.

Cleaning

When disconnected from power, the meter can be cleaned with a dry or with a soap solution moistened cloth. Never use corrosive substances, or products containing solvents, to clean meters.

Maintenance

The AAD1 range is maintenance-free. If damaged during transportation or storage, no repairs should be undertaken by the user.

Guarantee

In the case of calibrated meters, breaking or damaging the lead seal invalidates calibration. By opening the meter, the warranty claim purges.

Declaration of Conformity CE

We, Saia-Burgess Controls Ltd., CH 3280 Murten (Switzerland), herewith declare, on our own responsibility that the products:

- AAD1D5F10KR3A00 (SO = 1000 Impulse / kWh)
- AAD1D5F10LR3A00 (SO = 2000 Impulse / kWh)

which this certificate refer to, are in accordance with the following standards:

- EN 50470 part 1 and 2 (meter electromechanical)
- EN 50470 part 1 and 3 (electronic meter), of October 2006.
- Directive 2004/22/EG of the European parliament and of the council regarding measuring instruments
 - Annex I, essential requirements
 - Annex MI-003, active electrical energy meters

See marking on device for the year of issue of the declaration of conformity



Example: Declaration of conformity for 2007

Saia-Burgess Controls Ltd.
Bahnhofstrasse 18 | CH-3280 Murten | Switzerland
T +41 26 / 672 71 11 | F +41 26 / 672 74 99
pdc@saia-burgess.com | www.start-controls.com

Dimensions

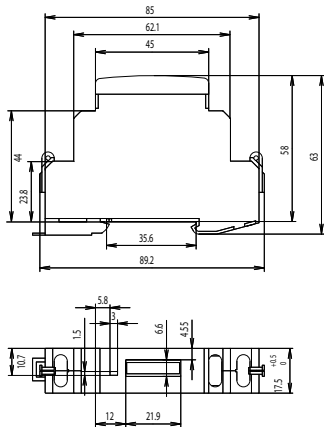

BG Декларация за съответствие

Ние, фирма "Saia-Burgess" Controls Ltd., с адрес: CH 3280 Murten в Швейцария, с настоящето декларираме, на своя собствена отговорност, че продуктите:

- **AAD1D5F10KR3A00** (SO = 1000 I/kWh)
 - **AAD1D5F10LR3A00** (SO = 2000 I/kWh)
- за които се отнася настоящият сертификат, са в съответствие със следните стандарти:
- **EN 50470** части 1 и 2 (електромеханичен електромер)
 - **EN 50470** части 1 и 3 (електронен електромер)
- от октомври 2006 година
- Директива на Европейския парламент и (Европейския) съвет, относно измервателни струментри
 - Приложение 1 – съществени изисквания;
 - Приложение MI-003 електромери за активна електроенергия

Вижте маркировката на устройството за годината на издаване на Декларацията за  **M07** 1259 съвместимост.

Пример:
Декларация за съответствие за 2007 година.

CS Prohlášení EU o shodě

My, **Saia-Burgess Controls AG**, CH 3280 Murten (Švýcarsko), prohlašujeme na vlastní odpovědnost, že elektroměry:

- **AAD1D5F10KR3A00** (SO = 1000 I/kWh)
 - **AAD1D5F10LR3A00** (SO = 2000 I/kWh)
- kteřých se toto prohlášení týká, souhlasí s následujícími normami nebo normativními dokumenty:
- **EN 50470** část 1 a 2 (elektromechanické elektroměry)
 - **EN 50470** část 1 a 3 (elektronické elektroměry), říjen 2006
- **směrnice 2004/22/EU** Evropského parlamentu a Rady Evropy o měřicích přístrojích
 - dodatek 1, základní požadavky
 - dodatek MI-003, elektroměry pro měření spotřeby činné energie

Rok vystavení tohoto prohlášení EU o shodě viz štítek na přístroji  **M07** 1259

Příklad: prohlášení o shodě na rok 2007

DA Overensstemmelseserklæring

Vi, **Saia-Burgess Controls Ltd.**, CH 3280 Murten (Schweiz) erklærer hermed på vores eget ansvar, at produkterne:

- **AAD1D5F10KR3A00** (SO = 1000 I/kWh)
 - **AAD1D5F10LR3A00** (SO = 2000 I/kWh)
- som dette certifikat vedrører, er i overensstemmelse med de følgende standarder:
- **EN 50470** del 1 og 2 (elektromekanisk meter)
 - **EN 50470** del 1 og 3 (elektronisk meter), oktober 2006
- Europaparlamentets og rådets **direktiv 2004/22/EF** vedrørende måleinstrumenter:
 - Bilag I Væsentlige krav
 - Bilag MI-003 Aktive elektriske energimålere

Dato for overensstemmelseserklæringen: se mærkningen på apparatet  **M07** 1259

Eksempel:
Overensstemmelseserklæring for 2007

EL Δήλωση συμμόρφωσης EK

Η εταιρία Saia-Burgess Controls Ltd., CH 3280 Murten (Ελβετία), δια του παρόντος δηλώνει υπεύθυνα ότι τα προϊόντα:

- **AAD1D5F10KR3A00** (SO = 1000 I/kWh)
 - **AAD1D5F10LR3A00** (SO = 2000 I/kWh)
- στα οποία αναφέρεται η παρούσα δήλωση, συμμορφώνονται με τα παρακάτω πρότυπα:
- **EN 50470** μέρος 1 και 2 (ηλεκτρομηχανικός μετρητής)
 - **EN 50470** μέρος 1 και 3 (ηλεκτρονικός μετρητής), Οκτώβριος 2006
- **Οδηγία 2004/22/EK** του Ευρωπαϊκού Κοινοβουλίου και Συμβουλίου περί οργάνων μέτρησης
 - Παράρτημα Ι, βασικές απαιτήσεις
 - Παράρτημα MI-003, μετρητές για ενεργό ηλεκτρική ενέργεια

Για το έτος έκδοσης της δήλωσης συμμόρφωσης, βλέπε σήμανση πάνω στη συσκευή.  **M07** 1259

Παράδειγμα:
Δήλωση συμμόρφωσης για το 2007

ES Declaración de conformidad CE

Nosotros, Saia-Burgess Controls AG, CH 3280 Murten (Suiza), declaramos como únicos responsables, que los productos:

- **AAD1D5F10KR3A00** (SO = 1000 I/kWh)
 - **AAD1D5F10LR3A00** (SO = 2000 I/kWh)
- a los cuales hace referencia la presente declaración, responden a las normativas / directrices siguientes:
- **EN 50470**, partes 1 y 2 (contadores electromecánicos)
 - **EN 50470**, partes 1 y 3 (contadores electrónicos), octubre 2006
- **Directriz 2004/22/CE** del Parlamento Europeo y del consejo sobre aparatos medidores
 - Anexo I, Requisitos básicos
 - Anexo MI-003, Contador de electricidad para energía activa

Año de la declaración de conformidad EC: véase impresión en el aparato.  **M07** 1259

Ejemplo: Declaración de conformidad para 2007

ET Dikjarazzjoni ta' Konformità KE

Meie, **Saia-Burgess Controls Ltd.**, CH 3280 Murten (Šveits), teatame käesolevaga oma isiklikul vastutusel, et tooted:

- **AAD1D5F10KR3A00** (SO = 1000 I/kWh)
 - **AAD1D5F10LR3A00** (SO = 2000 I/kWh)
- millele käesolev sertifikaat viitab, vastavad järgmistele standarditele:
- **EN 50470** osad 1 ja 2 (elektromehaaniline arvesti)
 - **EN 50470** osad 1 ja 3 (elektrooniline arvesti) – kehtestatud 2006. aasta oktoobris
- Euroopa Parlamendi ja nõukogu **direktiiv 2002/22/EÜ** mõõtevahendite kohta
 - I lisa, olulised nõuded
 - Lisa MI-003, aktiivelektrienergia arvestid

Vastavusdeklaratsiooni väljandmise kuupäev: vt märgistus seadmel  **M07** 1259

Näide: 2007. aasta vastavusdeklaratsioon

FI EY-vaatimusten mukaisuusvakuutus

Me, Saia-Burgess Controls AG, CH 3280 Murten, (Sveitsi), vakuutamme, että jäljempänä mainitut energiamittauslaitteet:

- **AAD1D5F10KR3A00** (SO = 1000 l/kWh)
- **AAD1D5F10LR3A00** (SO = 2000 l/kWh)

vakuutus koskee, ovat seuraavien normien ja normatiivisten dokumenttien mukaisia:

- **EN 50470** osat 1 ja 2 (sähkömekaaniset mittarit)
- **EN 50470** osat 1 ja 3 (sähköiset mittarit), lokakuu 2006
- Euroopan parlamentin ja neuvoston **direktiivi 2004/22/EY** mittauslaitteista
 - Liite I, perustavanlaatuiset vaatimukset
 - Liite MI-003, tosikulutusta mittaavat sähkömittarit

EY-vaatimusten mukaisuusvakuutuksen laatimispäivä katso laitteessa oleva merkintä:



Esimerkki:

Vaatimustenmukaisuusvakuutus vuodelle 2007

GA Dearbhú Comhlíonta CE

Dearbhaíonn **Saia-Burgess Controls Ltd.**, CH 3280 Murten (An Eilvéis) leis seo, ar ár fhreagracht féin, go bhfuil na táirgí:

- **AAD1D5F10KR3A00** (SO = 1000 l/kWh)
- **AAD1D5F10LR3A00** (SO = 2000 l/kWh)

a ndéantar tagairt dóibh sa deimhniú seo, de réir na gcaighdeán seo a leanas:

- **EN 50470**, codanna 1 agus 2 (méadar leictirimheicniúil)
- **EN 50470**, codanna 1 agus 3 (méadar leictreonach), Deireadh Fómhair 2006
- **Treoir 2004/22/EC** de chuid Parlaimint na hEorpa agus an Chomhairle i dtaobh gléasanna tomhais
 - Iarscríbhinn I, bunriachtanais
 - Iarscríbhinn MI-003, méadarí fuinneamh gníomhach leictreach

Féach an mharcáil ar an ngléas leis an mbliain inar eisiódh an Dearbhú Comhlíonta a fháil.

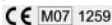

Sampla: Dearbhú Comhlíonta do 2007

HU EK Megfelelőségi nyilatkozat

A **Saia-Burgess Controls Ltd.**, CH 3280 Murten (Svájc), ezennel saját felelősségére kijelenti, hogy az e tanúsítvány tárgyát képező alábbi termékek:

- **AAD1D5F10KR3A00** (SO = 1000 l/kWh)
- **AAD1D5F10LR3A00** (SO = 2000 l/kWh)

megfelelnek a következő szabványoknak:

- **EN 50470** 1. és 2. rész (elektromechanikai mérő)
- **EN 50470** 1. és 3. rész (elektronikai mérő), 2006. október
- Az Európai Parlament és a Tanács **2004/22/EK** irányelve a mérőműszerekről
 - I. melléklet, alapvető követelmények
 - MI-003 melléklet, aktív villamosenergia-mérők

Ld. az eszközön a megfelelőségi nyilatkozat kibocsátásának évét.

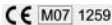

Példa: 2007. évi megfelelőségi nyilatkozat

4 319 5042 0

06.2007

LT EB atitikimo deklaracija

Mes, **Saia-Burgess Controls Ltd.**, CH 3280 Murten (Šveicarija), šiuo atsakingai pareikiame, kad produktai:

- **AAD1D5F10KR3A00** (SO = 1000 l/kWh)
- **AAD1D5F10LR3A00** (SO = 2000 l/kWh)

apie kuriuos yra šis pažymėjimas, atitinka šiuos standartus:

- **EN 50470** daly 1 ir 2 (elektromechaninis skaitiklis)
- **EN 50470** daly 1 ir 3 (elektroninis skaitiklis), 2006 m. spalio mėn
- Europos parlamento ir Tarybos **direktiva 2004/22/EB** dėl matavimo instrumentų
 - Priedas I, pagrindiniai reikalavimai
 - Priedas MI-003, aktyvius elektros energijos skaitikliai

Atitikimo deklaracijos išdavimo metai pažymėti ant prietaiso



Pavyzdys: 2007 m. atitikimo deklaracija

LV EK Atbilstības sertifikāts

Mēs, **Saia-Burgess Controls Ltd.**, CH 3280 Murten (Switzerland), ņņemoties atbildību, ar šo deklarējam, ka produkti:

- **AAD1D5F10KR3A00** (SO = 1000 l/kWh)
- **AAD1D5F10LR3A00** (SO = 2000 l/kWh)

uz kuriem šis sertifikāts attiecas, atbilst sekojošajiem standartiem:

- **EN 50470**, 1. un 2. daļas (elektromehāniskais skaitītājs)
- **EN 50470**, 2006. gada oktobra EN 50470 1. un 3. daļas (elektroniskais skaitītājs)
- Eiropas Parlamenta un Padomes **direktīva 2004/22/EK** par mērinstrumentiem
 - Pielikums I, pamatprasības
 - Pielikums MI-003, darbojošies elektriskie enerģijas skaitītāji

Skatiet atzīmes uz ierīces, lai noskaidrotu atbilstības sertifikāta izdošanas gadu



Piemērs: Atbilstības sertifikāts 2007 gadam

MT Dikjarazzjoni ta' Konformità KE

Aħna, **Saia-Burgess Controls Ltd.**, CH 3280 Murten (Switzerland), b'dan qed nidikjaraw, fuq responsabilità tagħna stess, li l-prodotti:

- **AAD1D5F10KR3A00** (SO = 1000 l/kWh)
- **AAD1D5F10LR3A00** (SO = 2000 l/kWh)

li għalih dan iċ-ċertifikat jirreferi, huma konformi ma' l-istandards/direttivi li ġejjin:

- **EN 50470** parti 1 u 2 (miter elettromekkaniku)
- **EN 50470** parti 1 u 3 (miter elettroniku), t'Ottrubru 2006
- **Id-Direttiva 2004/22/KE** tal-Parlament Ewropew u tal-Kunsill dwar strumenti tal-kejl
 - Anness I, rekwiżiti meħtieġa
 - Anness MI-003, miters ta' l-enerġija elettriċa attivi

Arja s-sinjali fuq it-tagħmir għas-sena tal-hruġ tad-dikjarazzjoni ta' konformità

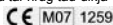

Eżempju: Dikjarazzjoni ta' konformità għal 2007

NL EG-conformiteitsverklaring

Wij, **Saia-Burgess Controls Ltd.**, CH 3280 Murten, (Zwitserland), verklaren hierbij op eigen verantwoording lijkheid dat de producten:

- **AAD1D5F10KR3A00** (SO = 1000 l/kWh)
- **AAD1D5F10LR3A00** (SO = 2000 l/kWh)

waarnaar dit attest verwijst, in overeenstemming zijn met de volgende normen:

- **EN 50470** deel 1 en 2 (elektromechanische teller)
- **EN 50470** deel 1 en 3 (elektronische teller), oktober 2006
- **Richtlijn 2004/22/EG** van het Europees Parlement en van de Raad betreffende meetinstrumenten
 - Bijlage I, essentiële vereisten
 - Bijlage MI-003, actieve elektrische energiemeters

Zie aanduiding op toestel voor het jaar van uitgave van de conformiteitsverklaring:

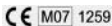

Voorbeeld: Conformiteitsverklaring voor 2007

PL Oświadczenie zgodności z wymogami Wspólnoty Europejskiej (WE)

Firma **Saia-Burgess Controls Ltd.**, CH 3280 Murten, oświadczam niniejszym na własną odpowiedzialność, że wyrobki:

- **AAD1D5F10KR3A00** (SO = 1000 l/kWh)
- **AAD1D5F10LR3A00** (SO = 2000 l/kWh)

do których odnosi się niniejsze Oświadczenie, zgodne są z następującymi normami:

- **EN 50470**, części 1 i 2 (elektromechaniczny licznik energii)
- **EN 50470**, części 1 i 3 (licznik elektroniczny) z października 2006
- **Zarządzenie 2004/22/ES** Parlamentu i Rady Europejskiej odnośnie urządzeń pomiarowych
 - Dodatek I, podstawowe wymogi
 - Dodatek MI-003, licznik aktywny energii elektrycznej

Rok wystawienia Oświadczenia zgodności z wymogami zaznaczony jest na urządzeniach.

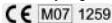

Przykład:

Oświadczenie zgodności z wymogami za 2007r.

PT Declaração de Conformidade CE

Nós, **Saia-Burgess Controls Ltd.**, CH 3280 Murten, (Suíça), vimos pelo presente informar, assumindo total responsabilidade, que os produtos:

- **AAD1D5F10KR3A00** (SO = 1000 l/kWh)
- **AAD1D5F10LR3A00** (SO = 2000 l/kWh)

aos quais o presente certificado diz respeito, estão em conformidade com os seguintes padrões:

- **EN 50470** partes 1 e 2 (contador electromecânico)
- **EN 50470** partes 1 e 3 (contador mecânico), de Outubro 2006
- **Directiva 2004/22/CE** do Parlamento Europeu e do Conselho relativa aos instrumentos de medição:
 - Anexo I, requisitos essenciais
 - Anexo MI-003, contadores de energia eléctrica activa

Verifique se as marcações constantes no aparelho se referem ao ano de aprovação da declaração de conformidade

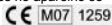

Exemplo:

Declaração de conformidade de 2007

RO Declarație de conformitate CE

Societatea **Saia-Burgess Controls Ltd.**, CH 3280 Murten, declară prin prezenta pe propria răspundere că produsele:

- **AAD1D5F10KR3A00** (SO = 1000 l/kWh)
- **AAD1D5F10LR3A00** (SO = 2000 l/kWh)

care fac obiectul acestui certificat sunt conforme următoarelor standarde:

- **EN 50470** părțile 1 și 2 (contor de energie electromecanic)
- **EN 50470** părțile 1 și 3 (contor electronic), din Octombrie 2006.
- **Directiva 2004/22/EG** a Parlamentului European și a Consiliului European referitoare la instrumentele de măsurare
 - Anexa I, cerințe esențiale
 - Anexa MI-003, contoare de electricitate pentru energie

Data de emisie a declarației de conformitate: a se vedea marcajul de pe dispozitiv



Exemplu:

Declarație de conformitate pentru 2007

SL ES Izjava o Skladnosti

V podjetju **Saia-Burgess Controls Ltd.**, CH 3280 Murten (Švica), na lastno odgovornost izjavljamo, da izdelki:

- **AAD1D5F10KR3A00** (SO = 1000 l/kWh)
- **AAD1D5F10LR3A00** (SO = 2000 l/kWh)

na katere se nanaša ta izjava, izpolnjujejo naslednje standarde:

- **EN 50470**, 1. in 2. del (elektromehanski meter)
- **EN 50470**, 1. in 3. del (elektronski meter), iz meseca Okt. 2006
- **Direktiva 2004/22/ES** Evropskega parlamenta in sveta o merilnih instrumentih
 - Priloga I, bistvene zahteve
 - Priloga MI-003, aktivni električni števci energije

Za leto izdaje izjave o skladnosti si oglejte oznake na napravi.



Primer: Izjava o skladnosti za 2007

SK ES Vyhlásenie o zhode

Spoločnosť **Saia-Burgess Controls Ltd.**, CH 3280 Murten, Švajčiarsko, týmto na svoju vlastnú zodpovednosť vyhlasuje, že výrobky:

- **AAD1D5F10KR3A00** (SO = 1000 l/kWh)
- **AAD1D5F10LR3A00** (SO = 2000 l/kWh)

na ktoré sa toto osvedčenie vzťahuje, sú v súlade s týmito normami:

- **EN 50470** časť 1 a 2 (elektromechanické meradlo)
- **EN 50470** z októbra 2006, časť 1 a 3 (elektronické meradlo)
- **Smernica** Európskeho parlamentu a Rady **2004/22/ES** o meradiách:
 - Príloha I, základné požiadavky.
 - Príloha MI-003, aktívne meradlá elektrickej energie.

Rok vydania tohto vyhlásenia o zhode nájdete na označení zariadenia.

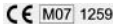

Príklad: Vyhlásenie o zhode pre rok 2007

SV EU Konformitetsdeklaration

Vi, **Saia-Burgess Controls Ltd.**, CH 3280 Murten (Schweiz), betygar härmed på vårt ansvar, att produkterna:

- **AAD1D5F10KR3A00** (SO = 1000 l/kWh)
- **AAD1D5F10LR3A00** (SO = 2000 l/kWh)

som intyget hänvisar till, överensstämmer med följande normer eller normerande dokument:

- **EN 50470** del 1 och 2 (elektromekanisk mätare)
- **EN 50470** pdel 1 och 3 (elektronisk mätare), av oktober 2006.
- **Direktiv 2004/22/EG** från Europaparlamentet samt rådet beträffande mätinstrument
 - Bilaga I, grundkrav
 - Bilaga MI-003, el-mätare för aktiv energiförbrukning

Utställningsåret för konformitetsdeklarationen:
se märkning på apparaten

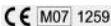

Exempel:

Konformitetsdeklaration för 2007
