

TOTAL

Solutions for
Hydronic Balancing !

● 시스템 발란싱 솔루션
Balancing Solutions

고정밀 다목적
변신 발란싱 밸브



~50% Off 에너지 Model: VBG52...

스마트^한 디자인

- ☆그린 테크놀로지스 III
- ☆크리에이티브 디자인 III
- ☆최고의 품질 선언 III
- ☆100% 청동 제품 III

- ☆ PN25의 견고한 설계 !!
- ☆ 사용하기 용이한 구조 !!
- ☆ 다양한 기능 및 규격 !!
- ☆ 드라이 스펀들 스크류 !!
- ☆ 제한 유량 설정 기능 !!
- ☆ Parabolic 디스크 사용 !!
- ☆ 비례제어 리니어조절 특성 !!
- ☆ 누수율 0% 완벽차단 기능 !!
- ☆ 전기식 구동기와 매칭 !!
- ☆ 용도에 따라 변신 가능
- ☆ 콤비네이션 가능 !!
- ☆ 밸브 디스크 교환 가능 !!
- ☆ 오리피스 교체 가능 !!

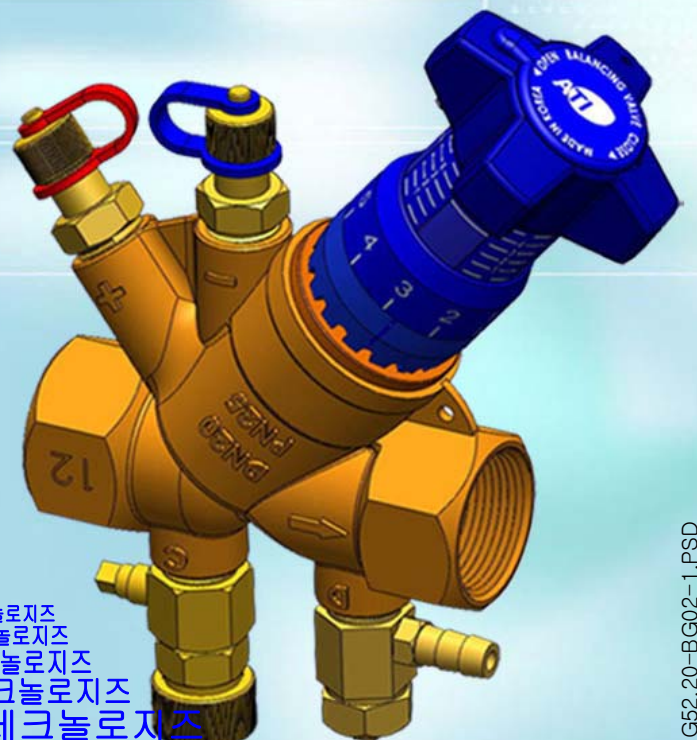

SINCE 1978
(주)오토메이션테크놀로지스
(주)오토메이션테크놀로지스
(주)오토메이션테크놀로지스
(주)오토메이션테크놀로지스
(주)오토메이션테크놀로지스
(주)오토메이션테크놀로지스
(주)오토메이션테크놀로지스

● 다목적 변신, 발란싱 밸브 출시 !!

☆이태리 OEM 생산 !!

◆ 특징

- 동합금 제품 최고의 생산 기지 이태리에서 생산
- 경량 내압으로 PN25 bar 유지
- 정밀한 리니어(직선성) 특성의 유량 제어
- 스프링과 디스크 유격 [제로]
- 디스크 자유 회전방지
- 인터체인저블 디스크 설계
- 스트류가 유체와 격리되어 긴 수명 보장
- 스크류 윤활부와 디스크 방과 격리 오염 방지
- 선 설정[Preset] 작업이 용이
- 설정 후 잠금용 [L]렌치 내장
- 접속 규격 및 방법 다양하게 주문 가능
- 4 방향 눈금 인쇄로 어느 방향에서도 확인
- 무전해 Nickel/SUS 도금처리 부식 방지 옵션
- 15~65mm 까지 생산
- 다양한 부속 기기 부착하면 용도에 맞게 변신
- Danfoss 브랜드로 전 세계 30여개국에 판매

● 유량 발란싱 기술로 자동제어 기능 최적화 !!

● 모든 걱정으로부터 자유....

- ① **Stuck free**
- ② **Zinc free**
- ③ **Lead free**
- ④ **Rust free**
- ⑤ **Corrosion free**
- ⑥ **Trouble free**
- ⑦ **Grease free**
- ⑧ **Leaks free**
- ⑨ **Cracks free**
- ⑩ **Tool free**
- ⑪ **Polusion free**
- ⑫ **Headache free**
- ⑰ -----

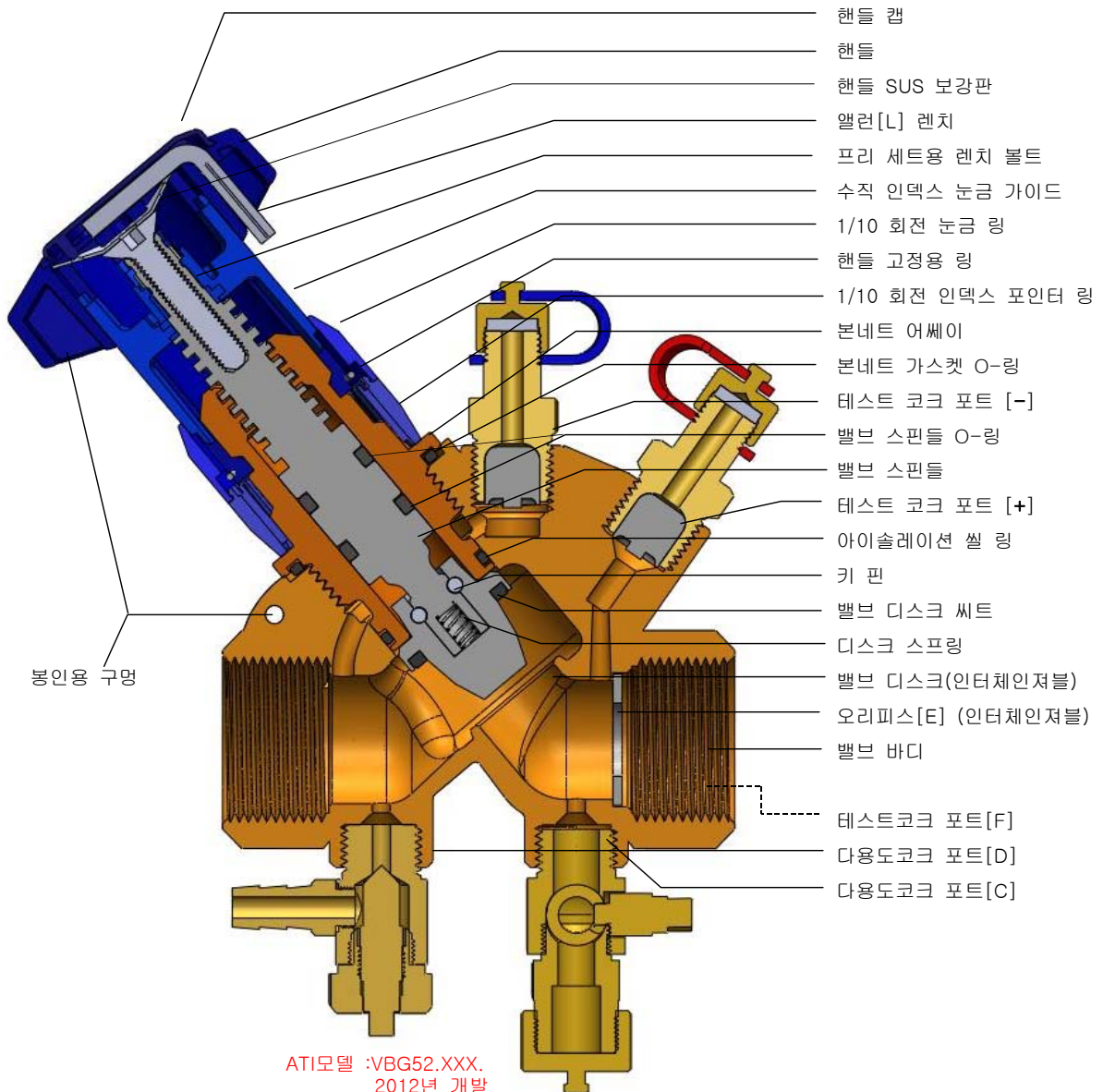

FIG VBG52.20C-CUTFRONT-1.JPG

● 용도에 따라 변신 하는
다목적 발란싱 밸브 !!

- 주요 기능
- 유량 제어
- 글로브밸브
- 스톱 밸브
- 2차 발란싱

VBG52.000-00

TAP CODE: 00000

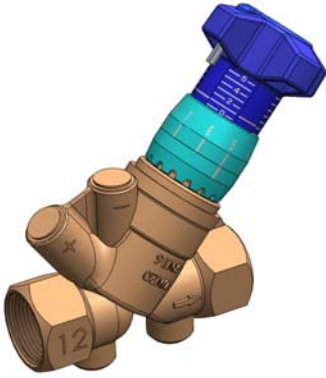

- 주요 사용처
- 수도 급수 배관
- 급탕 온수 배관
- 아파트난방 배관
- 빌딩 냉방 배관
- 순환 펌프 배관
- 빌딩 FCU 배관
- 미네랄 오일
- 금속 절삭 오일
- 부동액/브라인

- 주요 기능
- 유량 제어
- 글로브밸브
- 스톱 밸브
- 1차 발란싱
- 시운전 조정
- 유량 계측

VBG52.000-00

TAP CODE: PP000

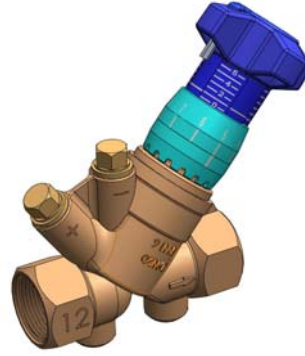

- 주요 사용처
- 수도 급수 배관
- 급탕 온수 배관
- 아파트난방 배관
- 빌딩 냉방 배관
- 순환 펌프 배관
- 빌딩 FCU 배관
- 미네랄 오일
- 금속 절삭 오일
- 부동액/브라인

- 주요 기능
- 유량 제어
- 글로브 밸브
- 스톱 밸브
- 1차 발란싱
-
-

VBG52.000-00

TAP CODE: PV000

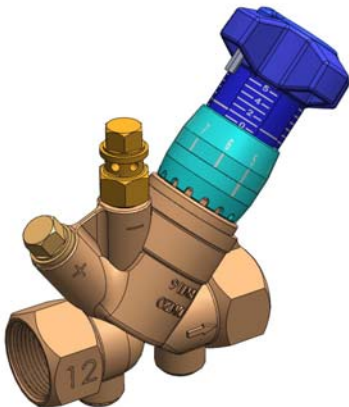

- 주요 사용처
- 수도 급수 배관
- 급탕 온수 배관
- 아파트난방 배관
- 빌딩 냉방 배관
- 순환 펌프 배관
- 빌딩 FCU 배관
- 미네랄 오일
- 금속 절삭 오일
- 부동액/브라인

TEST 장비

CODE: UNI-726



- 주요 사용처
- 세계 40여개국
- 1300여개 밸브 DB 내장
- 주문 제작 가능

- 주요 기능
- 유량 제어
- 글로브밸브
- 스톱 밸브

VBG52.000-00

TAP CODE: AB000

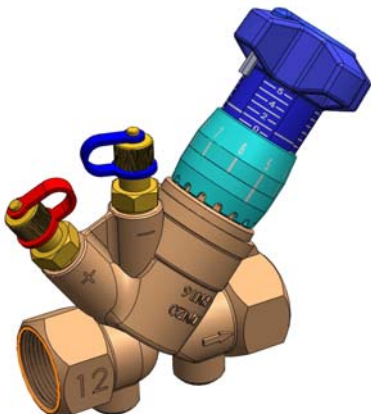

- 주요 사용처
- 수도 급수 배관
- 급탕 온수 배관
- 아파트난방 배관
- 빌딩 냉방 배관
- 순환 펌프 배관
- 빌딩 FCU 배관
- 미네랄 오일
- 금속 절삭 오일
- 부동액/브라인

- 주요 기능
- 유량 제어
- 글로브 밸브
- 스톱 밸브
- 1
- /
- 5

VBG52.000-00

TAP CODE: 00AB0

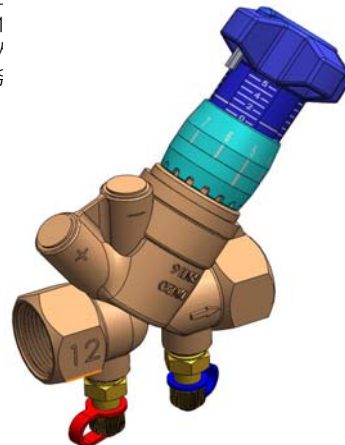

- 주요 사용처
- 수도 급수 배관
- 급탕 온수 배관
- 아파트난방 배관
- 빌딩 냉방 배관
- 순환 펌프 배관
- 빌딩 FCU 배관
- 미네랄 오일
- 금속 절삭 오일
- 부동액/브라인

TOTAL AUTOMATION

■ Non-metal Family products



ATI-CAT1304-VBG52-05KA4-3F-6P



(주)오토메이션테크놀로지즈

본 사: 서울특별시영등포구여의도동28-3 매리어트 파크센터A동604호
TEL: 02-784-3651~2, 2134
FAX: 02-784-1218 홈페이지:www.controlMart.co.kr
1공장: 경기도김포시대곶면석정리247-4 외
TEL : 031-982-9491~2
FAX : 031-982-9492 홈페이지:www.ati1980.com

ATI-CAT1304-VBG52-05KA4-3F-6P

★ Convertible Multi-Balancing Valves !!

- 주요 기능
- 유량 제어
- 글로브 밸브
- 스톱 밸브

VBG52.000-00

TAP CODE :0VAB0

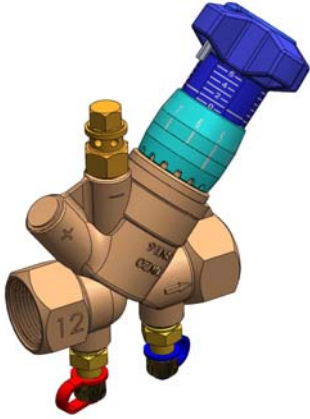

- 주요 사용처
- 수도 급수 배관
- 급탕 온수 배관
- 아파트난방 배관
- 빌딩 냉방 배관
- 순환 펌프 배관
- 빌딩 FCU 배관
- 미네랄 오일
- 금속 절삭 오일
- 부동액/브라인

- 주요 기능
- 유량 제어
- 글로브 밸브
- 스톱 밸브

VBG52.000-00

TAP CODE :AVIB0

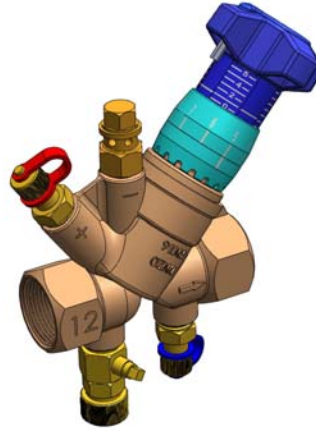

- 주요 사용처
- 수도 급수 배관
- 급탕 온수 배관
- 아파트난방 배관
- 빌딩 냉방 배관
- 순환 펌프 배관
- 빌딩 FCU 배관
- 미네랄 오일
- 금속 절삭 오일
- 부동액/브라인



A B C D E F

테스트 코크 탈착식 코크

VBX00.90

CODE :00GH0

- 주요 기능
- 유량 계측
- 1차 발란싱
- 시운전 조정

VAG2.000-00

CODE :00GH0



- 주요 사용처
- 수도 급수 배관
- 급탕 온수 배관
- 아파트난방 배관
- 빌딩 냉방 배관
- 순환 펌프 배관
- 빌딩 FCU 배관
- 미네랄 오일
- 금속 절삭 오일
- 부동액/브라인



G H I J P

코크 밸브 에어 코크 프러그



Q R S T U V W X Y

디스크 디스크 디스크 자동에어벤트 테스트 어댑터

- 주요 기능
- 유량 제어
- 글로브 밸브
- 스톱 밸브
- 1차 발란싱

VBG52.000-00

TAP CODE: ABGH0



- 주요 사용처
- 수도 급수 배관
- 급탕 온수 배관
- 아파트난방 배관
- 빌딩 냉방 배관
- 순환 펌프 배관
- 빌딩 FCU 배관
- 미네랄 오일
- 금속 절삭 오일
- 부동액/브라인

- 주요 기능
- 유량 제어
- 글로브 밸브
- 스톱 밸브
- 1차 발란싱
- 시운전 조정

VBG52.000-00

TAP CODE: ABIV0

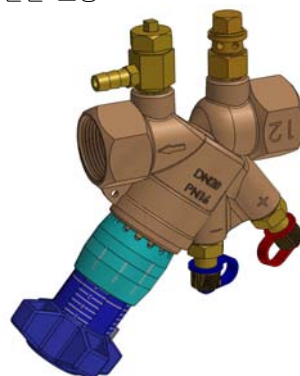

- 주요 사용처
- 수도 급수 배관
- 급탕 온수 배관
- 아파트난방 배관
- 빌딩 냉방 배관
- 순환 펌프 배관
- 빌딩 FCU 배관
- 미네랄 오일
- 금속 절삭 오일
- 부동액/브라인

기본 형식 지정

VBG52.12012AB000ABSS

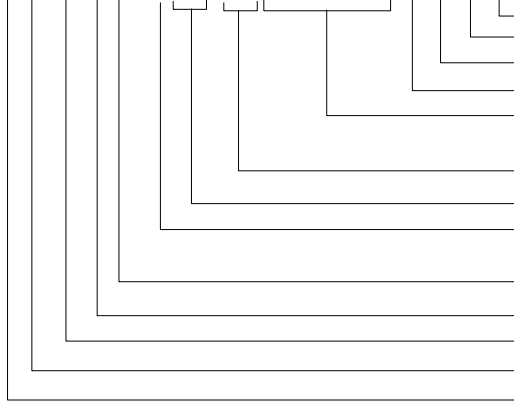

- 몸체 표면 마감: S=Standard, N= Nickel plated, P=Painted
- 접속 나사: S = 표준 RPT, X = 옵션
- 디스크 재질: B= Bonze, C= Brass, S= Sts, T= TFE, G= GTFE, X= 옵션
- 플러그 형식: A= A, B=B type 선정
- 코드(테스트 포인트): Port A= A, Port B= B, Port C= 0, Port D= 0, Port E= 0 (* 약세사리 형식 선정 표 참조)
- 오리피스 규격(mm): 06, 10, 12, 15, 20, 25, 32, 40, 50,
- 배관 규격: 13,15, 20, 25, 32, 40, 50, 65
- 유체구분: 1=물,브라인, 2=음용수, 3=Steam/air, 4=Oil, 5=Gas 6=LNG, 7=LPG, 8=R22,R104,NH3, 9:Option
- 몸체 형식: 버전 번호
- 사용 압력PN(bar): 2=6, 3=10, 4=16, 5=20/25, 6=40
- 접속 방식: G= Threaded F=Flange W=weld
- 기능 그룹: B=Balancing
- 제품 그룹: V=Valve

■ 디자인 특징

핸들은 4면 돌기가 있으며 모든 면을 둥글고 부드럽게 처리하여 맨손으로 조정하기에 안전하며 최소한의 힘으로도 조작이 가능하여 [E-Z] 이-지 밸브란칭으로 부른다.

- 유체 공학적으로 최적의 압력손실 Y-형 구조
- 핸들 조작 방향과 테스트 코크 방향이 동일하여 설치 후 조작 용이하다,
- 테스트 코크 및 시운전 용 충전 및 드레인 탭을 설치 할 수 있는 보조 소켓이 다양하다.
- 스피들 스크류가 건식으로 오염방지
- 스피들 스크류가 유체부와 분리되어 장 수명 보장
- 밸브 디스크를 교체할 수 있도록 인터체인저블 구조로 설계하여 용도를 변경하거나 보수가 가능
- 밸브 디스크 자유회전 방지 설계
- 디스크와 스피들 유격 영구적 [재료] 유지
- 테스트 코크는 원-터치 인젝션(주사바늘) 방식과 닛벨 방식 사용이 가능하다.
- 청동 주물 구조의 표준 DIN / ISO 규격 준수
- 자동 주물 생산 라인에 의한 품질의 균일 성 유지
- 부품은 CNC 전용기에 의한 정밀 가공
- 철저한 수압(Hydro-test)기밀 테스트 통과

조 절 부

- 견고한 엔지니어링 플라스틱 재질 사용
- 인덱스 스케일 눈금은 4 방향 백색광 실크 인쇄로 어두운 곳에서도, 어느 방향에서도 확인이 용이하다.
- 로타리 인덱스는 1/10 회전으로 정밀한 설정이 가능.
- 프리세트 잠금 렌치가 내장되어 별도 공구가 필요없다

■ 주요 용도

- 상업용 빌딩의 공기 조화 냉/난방 순환 회로
- 음용수 분배 시스템 배관의 유량 발란싱
- 주택 아파트의 난방분배 회로의 유량 및 차압 발란싱
- 각종 열 교환기
- FCU, 라디에이터, 컨벡터, 리히팅 코일등의 단말기기
- 각종 순환 펌프 전후의 게이트 밸브 대신에 사용하면 펌프 발란싱으로 에너지 절감 및 소음을 줄일 수 있다.
- 부스터 펌프 및 팽창 탱크 제어 장치 유량제어
- 공작기계 냉각 순환 장치
- 글로브 밸브와 게이트 밸브를 대체할 모든 유체 설비
- 기타 심한 부식이 없는 유체 이송 배관
- 분배 설비의 경우 설치 후에 TAB 작업이 필수 적이다.

■ 기술 사양

조 절 부

손잡이 캡	Nylon 66
손잡이	Nylon 66
손잡이 보강판	SUS 304
슬라이드 가이드	Nylon 66
록킹 스크루	탄소강 육각 스크류
[L]렌치	탄소강 육각 스크류
로타리 인덱스 스케일	HOSTAFORM(POM)
로타리 인덱스 키	HOSTAFORM(POM)
핸들 록킹 링	SUS 303
수직 눈금	4 면 실크 인쇄
회전 눈금	1/10 눈금 실크 인쇄
이동 거리	15~ 20mm :12mm
	25 : 15mm
	32~ 65mm :20mm

유 체 부

몸체	청동
보네프	청동
디스크	황동/청동/스테인레스
	옵션 주문 가능
프러그 타입	평면,유선형,V-컷,타공
	케이지 기타
디스크 패드	우레탄/아세탈/PC
스핀들/일반용	황동
식수용	니켈 도금/청동/SUS
스핀들 스텝링	SUS 304
스핀들 스프링	SUS 304
글랜드 씬	EPDM
보네프 가스켓	EPDM
사용 온도	-20~ 150℃
사용 매체	물, 브라인, 하이드라진
	글리콜 50%용액
사용 압력	16~ 25bar(1600kPa)
허용누수율	0 % (완전 차단)
유량특성표	기술자료(PI-VBG43K)

부속 기기

닛벨	황동/(니켈도금)
플러그	실리콘 고무(사출)
캡타이	실리콘 밴드(사출)
패킹패드	EPDM (사출)
씰런트	EPOXY